

**FRIES**®  
**rack**  
system

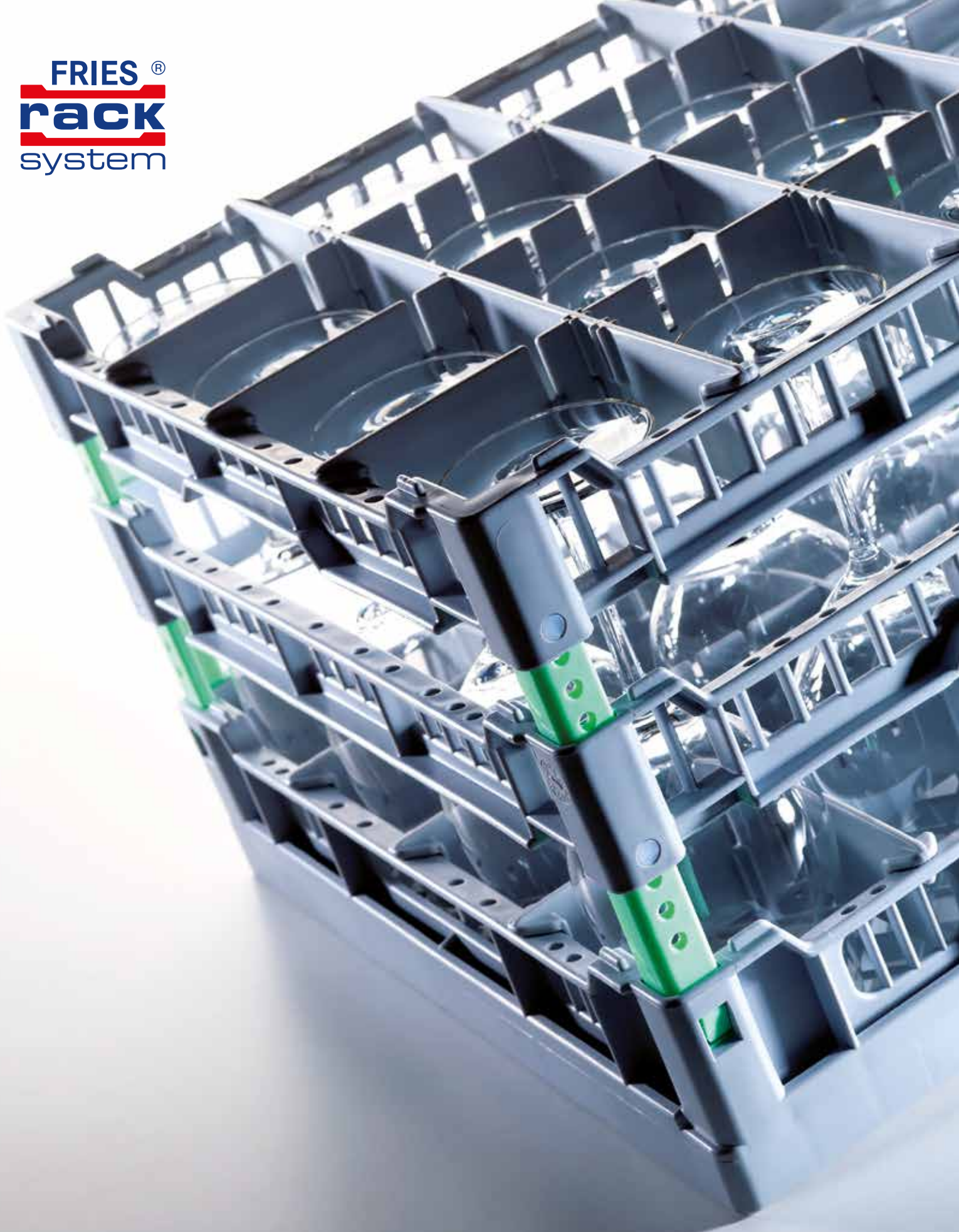

**SPÜLKÖRBE**

**400 x 400**

DE

# Gastkörbe mit System

»Das innovative Korbsystem von FRIES setzt Maßstäbe.«

FRIES bietet für Bistros, Bars, Cafés und Restaurants eine Allroundlösung bzw. ein komplettes Korbsystem zum Lagern, Transportieren und Spülen von Gläsern und Tassen.

Welche Anforderungen Sie auch immer haben - wir haben für Sie auf jeden Fall den passenden Korb.



---

## Vorteile

Korbsystem L 400

Seite 3

---



### Korbsystem L 400

zum Lagern, Transportieren und Spülen

Seite 4 - 5

---



### Logistik und Zubehör

zum Transportieren und Lagern

Seite 5

---



### Korbsystem R 400

die Allroundlösung zum Spülen

Seite 6 - 7

---

# Vorteile Korb-System L 400

## Erhältliche Einschubbreiten

390 x 390 mm  
396 x 396 mm

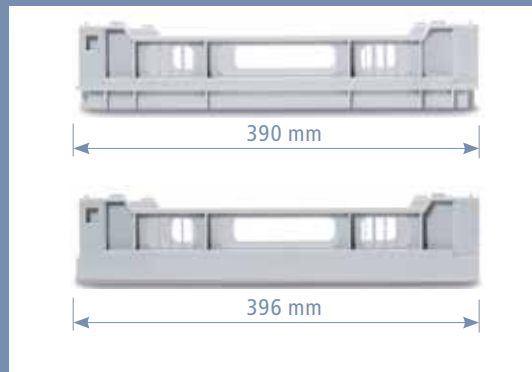

## Schrägstellung

Mit dem Terrasseneinsatz ist die Schrägstellung der Gläser und Tassen möglich. Dadurch wird das Spülergebnis zusätzlich optimiert.

## Farbcodierte Eckprofile



Eckprofile sind in verschiedenen Farben erhältlich, damit kann das Glas schnell dem passenden Korb zugeordnet werden.

## Einfache Korbbestimmung



### Extra Service: Korbbestimmung mit der FRIES Maßkarte

Mit Hilfe der FRIES Maßkarte finden Sie leicht den richtigen Korbtyp. Die Maßkarte erlaubt eine einfache Bestimmung der passenden Facheinteilung und Höhe der Gläser.



### Maßkarte

Fordern Sie hier unsere Maßkarte an!

[www.fries-kt.com](http://www.fries-kt.com)

# Korbsystem L 400

»Die ideale Lösung zum Spülen, Lagern und Transportieren.«

Das Korbsystem 400 x 400 mm ist geeignet für Gläser bis zu einer Höhe von 264 mm für Maschinen im Untertischbereich. Die Korbeinteilung wird jeweils dem Glasdurchmesser und der Glashöhe angepasst. Das FRIES Korbsystem L 400 ist somit vielseitig einsatzbereit zum Spülen, Lagern und Transportieren. Die optionale Farbcodierung erleichtert das Handling zusätzlich.

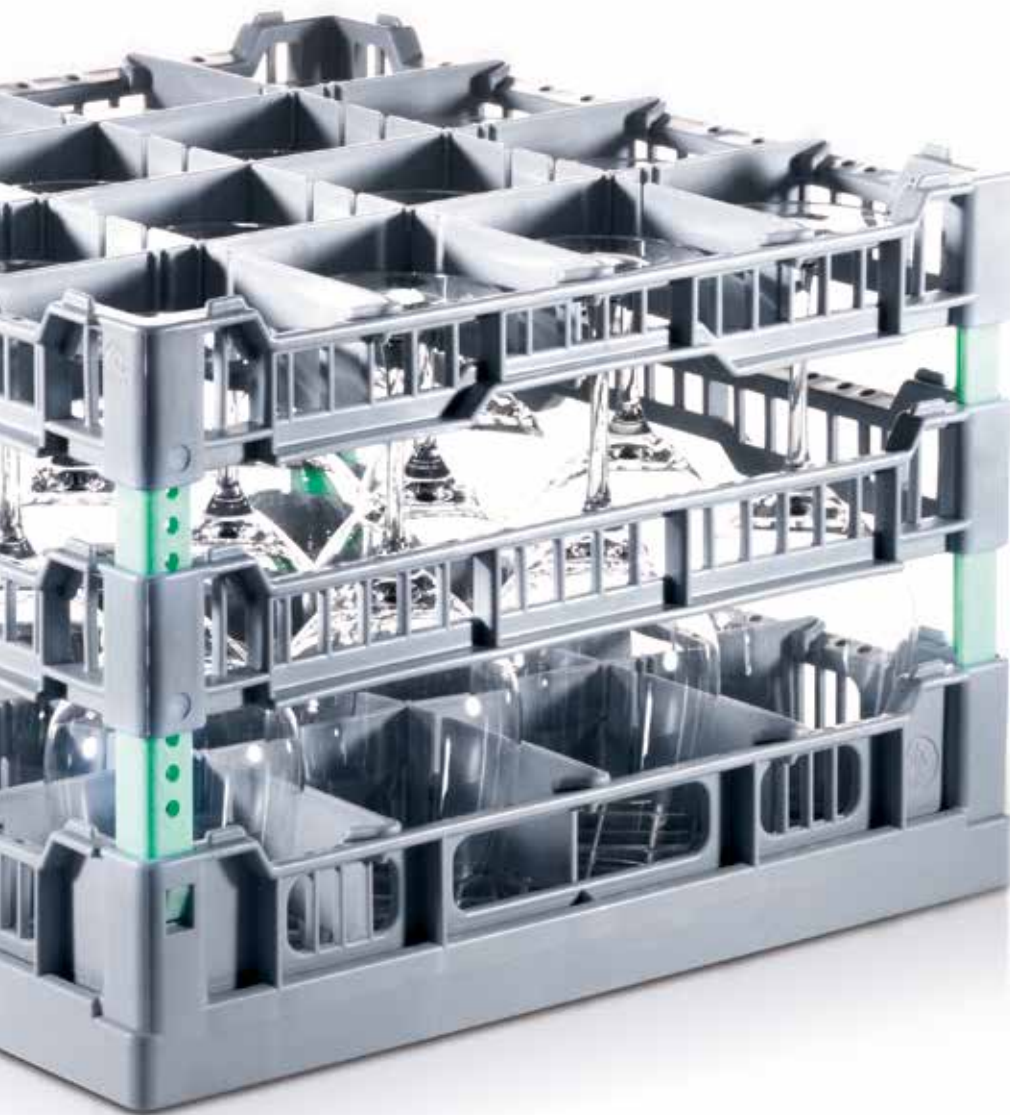

## Korbsystem L 400 ... auf einen Blick

- » stapelbar
- » Leichtgewicht
- » einfache Kontrolle des Inhaltes
- » guter Tragekomfort
- » weniger Glasbruch durch Maßfertigung
- » Schrägstellung der Gläser als Option
- » passend zum Transport auf Europaletten

# Korbsystem L 400

Korbtypen für Glashöhen bis maximal:

65 mm (LA)



120, 132, 144, 156, 168, 180 (LB)



192, 204, 216, 228, 240 mm (LC)



240, 252, 264 mm (LD3)



## Facheinteilungen

**9 Fächer (3 x 3)**

Fachgröße: 115 x 115 mm

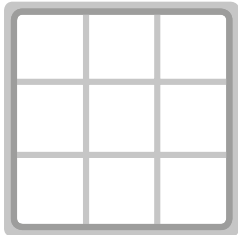

**12 Fächer (3 x 4)**

Fachgröße: 115 x 88 mm

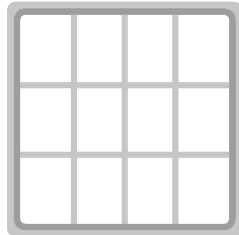

**16 Fächer (4 x 4)**

Fachgröße: 88 x 88 mm

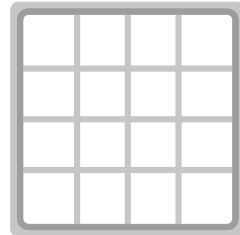

**20 Fächer (4 x 5)**

Fachgröße: 88 x 68 mm

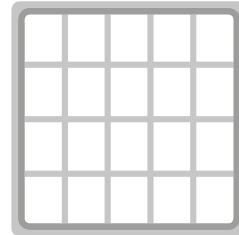

**25 Fächer (5 x 5)**

Fachgröße: 68 x 68 mm

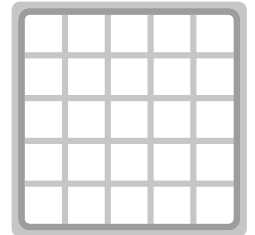

## Zubehör für das Korbsystem L 400

**Abtropfwanne (AW 400)**

für die Theke geeignet



**Abdeckhaube (ABH 400)**

Höhe 1,60 m,  
zum Schutz der Gläser bei  
Lagerung und Transport

**Korbrolli mit Abtropfwanne  
(ROL 400 + AW 400)**

ROL 400 mit herausnehmbarer  
Abtropfwanne AW 400



# Bistrokörbe R 350-400

## Einschubbreiten Bistrokörbe:

350 x 350 mm  
390 x 390 mm  
396 x 396 mm  
400 x 400 mm



350 mm



396 mm



390 mm



400 mm

## Korbtypen

### Bistrokorb (R 350)

Einschubbreite: 350 mm  
Innenhöhe: 105 mm



### Bistrokorb (R 390, R 396, R 400)

R 390: Einschubbreite: 390 mm  
R 396: Einschubbreite: 396 mm  
R 400: Einschubbreite: 400 mm  
Innenhöhe: 125 mm



## Zubehör

### Glasrelax (GR 400)

Terrasseneinsatz zum Schrägstellen der Gläser (nur für R 390-400)



### Tellereinsatz (PI 400, PI 350)

Tellereinsätze für Bistrokörbe  
PI 400 für 9 Teller, PI 350 für 8 Teller



### Besteckköcher (CBS)



# Anwendungsbeispiele und Korbsets

## R 390-1GR 400

R390 bestückt mit einem Einsatz GR 400



## R 400 + PI 400

R 400 bestückt mit einem Einsatz PI 400



## PI 400

R 400 bestückt mit zwei Einsätzen PI 400



## R 390-3GR 400

R390 bestückt mit 3 GR 400



## R396-4GR 400

R396 bestückt mit 4 GR 400



## Bistro Set 396

2 × R 396



4 × GR 400



1 x PI 400



1 x CBS



### Inhalt

2 × R 396 Bistrokorb, 4 × GR 400 Glaseinsatz,  
1 × PI 400 Tellereinsatz, 1 × CBS Besteckköcher;  
auch als Bistrosset 390 + 400 erhältlich

## Bistro Set 350

2 × R 350



1 × PI 350



1 × CBS



### Inhalt

2 × R 350 Bistrokorb, 1 × PI 350 Tellereinsatz  
und 1 × CBS Besteckköcher



Rack-Systeme 400

Alle Vorteile zu den  
FRIES Rack-Systemen

[www.fries-kt.com](http://www.fries-kt.com)

# Rack-Systeme 400

Der kleine Allroundkorb für unterschiedliches Spülgut oder das Korbsystem mit Facheinteilungen für Gläser zum Lagern, Transportieren und Spülen.

Mehr Möglichkeiten bietet keiner!



**Rack-Systeme 400 x 400**  
Weitere Informationen rund um  
die Rack-Systeme 400  
[www.fries-kt.com](http://www.fries-kt.com)

## Schon gesehen?

Informieren Sie sich über die Vielfalt unserer Produkte.



**Rack-Systeme 500 x 500**  
für den Gastro-Bereich

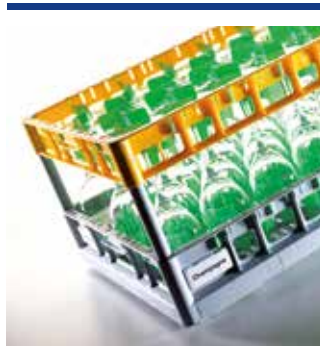

**Rack-Systeme 600 x 400**  
für den Logistik- und Cateringbereich



**Rack-Systeme 600 x 500**  
für große Hauben- und Korbdurchlaufmaschinen



**Gastro & Catering**  
Geschirrtransportbox und Partyteller



### FRIES Kunststofftechnik GmbH

Schützenstraße 19, 6832 Sulz, Austria  
Tel.: +43(0)5522 4935 201, Fax: + 43(0)5522 4935 209  
[info@fries.at](mailto:info@fries.at), [www.fries-kt.com](http://www.fries-kt.com)



Verpackung



Gastro



Industriekörbe



Formteile