

FRIES®
rack
system



CESTELLI PER LAVASTOVIGLIE

400 x 400

Sistema di cesti per la ristorazione

»L'innovativo sistema di cesti di FRIES detta gli standard.«

FRIES offre una soluzione completa per bistro, bar, caffè e ristoranti, ovvero un sistema di cesti completo per stoccare, trasportare e lavare bicchieri e tazze.

Qualunque siano le vostre esigenze, noi abbiamo sicuramente il cesto adatto.



Vantaggi

Sistema di cesti L 400

Pagina 3



Sistema di cesti L 400

per lo stoccaggio, il trasporto e il lavaggio

Pagina 4 - 5



Logistica e accessori

per il trasporto e lo stoccaggio

Pagina 5



Sistema di cesti R 400

la soluzione completa per il lavaggio

Pagina 6 - 7

I vantaggi del sistema di cesti L 400

Larghezze di inserimento disponibili

390 x 390 mm
396 x 396 mm

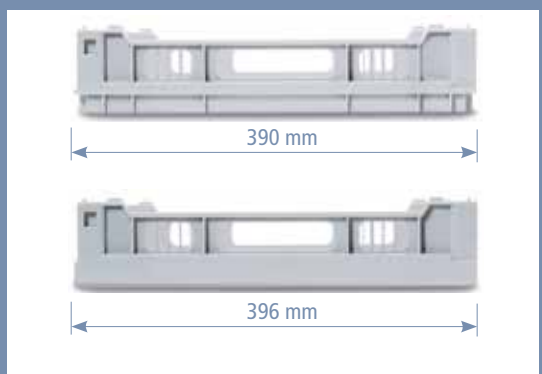

Posizione obliqua

Con l'utilizzo dell'apposito inserto è possibile posizionare bicchieri e tazze inclinati. In questo modo si ottimizza ulteriormente il risultato del lavaggio.

Profili angolari codificati per colore



I profili angolari sono disponibili in diversi colori, in modo che il bicchiere possa essere assegnato rapidamente al cesto adatto.

Semplice determinazione del cesto



Servizio extra: Scelta del cesto con il misuratore FRIES

Con l'aiuto del misuratore FRIES potrete trovare con facilità il cesto giusto. Il misuratore permette di scegliere con semplicità lo scomparto e l'altezza del cestello adatto per i vostri bicchieri.



Misuratore
Richiedete qui il nostro misuratore!

www.fries-kt.com

Sistema di cesti L 400

»La soluzione ideale per il lavaggio, l'immagazzinamento e il trasporto.«

Il sistema di cesti 400 x 400 mm è adatto per bicchieri di altezza fino a 264 mm per macchine lavabar. La suddivisione del cesto si adatta rispettivamente al diametro e all'altezza dei bicchieri. Il sistema di cesti FRIES

L 400 è quindi versatile nell'uso per il lavaggio, lo stoccaggio e il trasporto. La codifica a colori opzionale semplifica ulteriormente l'utilizzo.

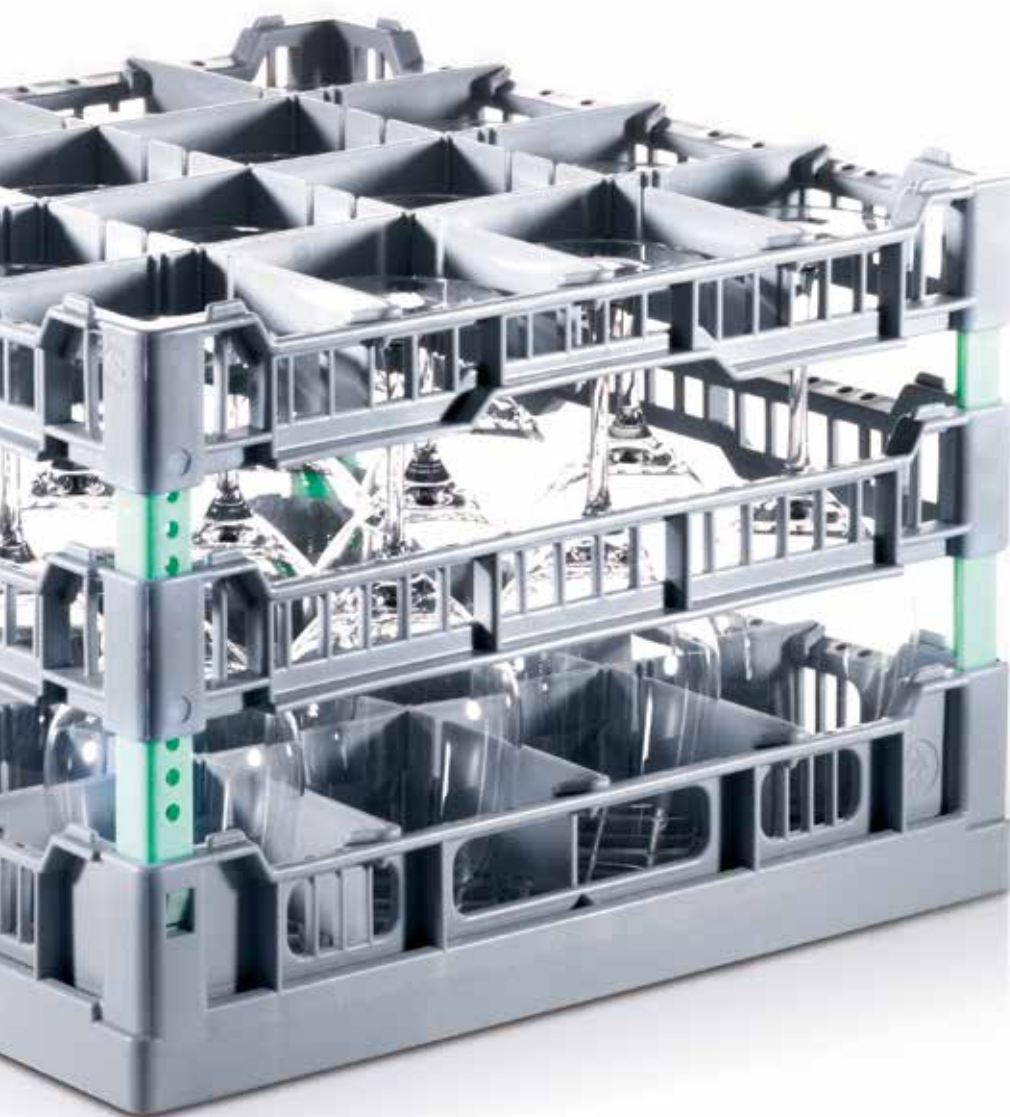

Sistema di cesti L 400 ... una panoramica

- » impilabile
- » leggero
- » semplice controllo del contenuto
- » buona comodità di trasporto
- » minore rottura del vetro grazie alla realizzazione su misura
- » posizione inclinata dei bicchieri come optional
- » adatto al trasporto su europallet

Sistema di cesti L 400

Tipi di cesto per bicchieri di altezza fino a un massimo di:

65 mm (LA)



120, 132, 144, 156, 168, 180 (LB)



192, 204, 216, 228, 240 mm (LC)



240, 252, 264 mm (LD3)



Suddivisione degli scomparti

9 scomparti (3 x 3)
Dimensione scomparti:
115 x 115 mm

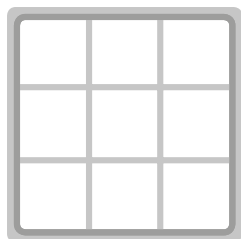

12 scomparti (3 x 4)
Dimensione scomparti:
115 x 88 mm

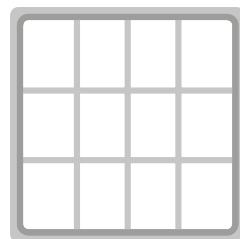

16 scomparti (4 x 4)
Dimensione scomparti:
88 x 88 mm

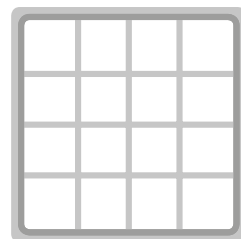

20 scomparti (4 x 5)
Dimensione scomparti:
88 x 68 mm

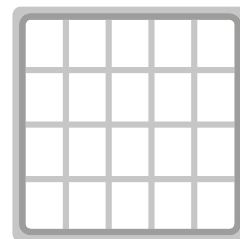

25 scomparti (5 x 5)
Dimensione scomparti:
68 x 68 mm

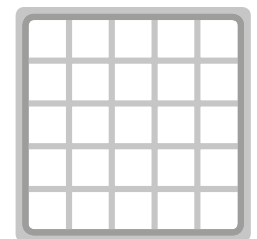

Accessori per il sistema di cesti L 400

Vasca di sgocciolamento (AW 400)
adatta al banco



Fodera di copertura (ABH 400)
Altezza 1,60 m
per proteggere i bicchieri in fase di
stoccaggio e trasporto

Carrello per cesti con vasca di sgocciolamento (ROL 400 + AW 400)

ROLL 400 con vasca di sgocciolamento
estraibile AW 400



Cesti per bistro R 350-400

Larghezze di inserimento cesti per bistro:

350 x 350 mm
390 x 390 mm
396 x 396 mm
400 x 400 mm

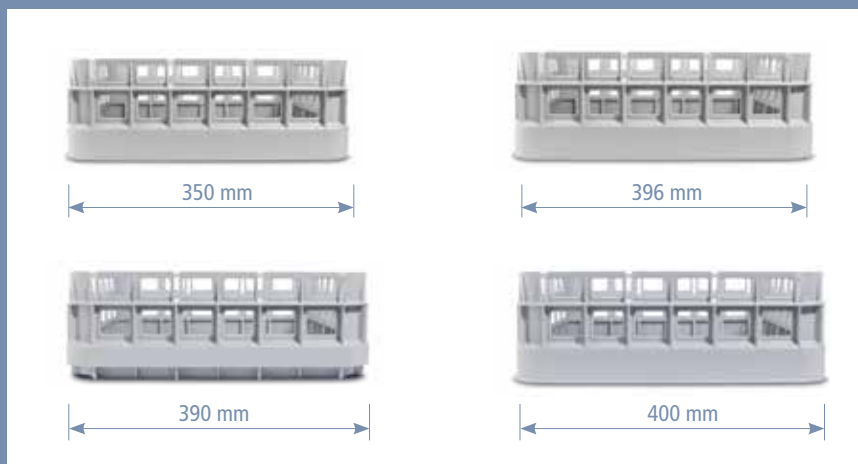

Tipi di cesto

Cesto per bistro (R 350)

Larghezza di inserimento: 350 mm

Altezza interna: 105 mm



Cesto per bistro (R 390, R 396, R 400)

R 390: Larghezza di inserimento: 390 mm

R 396: Larghezza di inserimento: 396 mm

R 400: Larghezza di inserimento: 400 mm

Altezza interna: 125 mm



Accessori

Glasrelax (GR 400)

inserto per posizionamento inclinato dei bicchieri (solo per R 390-400)



Inserto per piatti (PI 400, PI 350)

Inserti per piatti per cesti bistro

PI 400 per 9 piatti, PI 350 per 8 piatti



Contenitori per posate (CBS)



Esempi di utilizzo e set di cesti standard

R 390-1GR 400

R390 dotato di un inserto GR 400



R 400 + PI 400

R 400 dotato di un inserto PI 400



PI 400

R 400 dotato di due inserti PI 400



R 390-3GR 400

R390 dotato di 3 GR 400

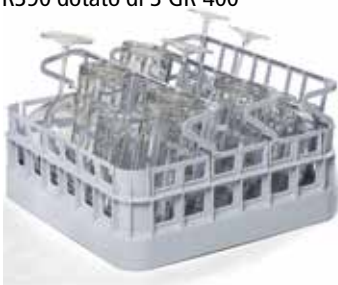

R396-4GR 400

R396 dotato di 4 GR 400



Set per bistro 396

2 x R 396



4 x GR 400



1 x PI 400



1 x CBS



Contenuto

2 x cesti per bistro R 396, 4 x inserti per bicchieri GR 400,
1 x inserto per piatti PI 400, 1 x contenitore per posate CBS;
disponibile anche in versione set bistro 390 + 400

Set per bistro 350

2 x R 350



1 x PI 350



1 x CBS



Contenuto

2 x cesti per bistro R 350, 1 x inserto per piatti PI 350
e 1 x contenitore per posate CBS



Sistemi Rack 400

Tutti i vantaggi dei sistemi FRIES Rack

www.fries-kt.com

Sistemi Rack 400

Il piccolo cesto tuttofare per diverse stoviglie o il sistema di cesti a scomparti per bicchieri per lo stoccaggio, il trasporto e il lavaggio.

Nessuno offre più possibilità!



Sistemi Rack 400 x 400

Ulteriori informazioni su tutto ciò che riguarda i sistemi Rack 400

www.fries-kt.com

Avete visto?

Informatevi sulla grande varietà dei nostri prodotti.



Sistemi Rack 500 x 500
per il settore ristorazione



Sistemi Rack 600 x 400
per l'impiego nel settore logistica e catering



Sistemi Rack 600 x 500
per grandi lavastoviglie a capotta e tunnel di lavaggio



Ristorazione & Catering
Box per il trasporto di stoviglie e piatti da party



FRIES Kunststofftechnik GmbH

Schützenstraße 19, 6832 Sulz, Austria

Tel.: +43(0)5522 4935 201, Fax: + 43(0)5522 4935 209

info@fries.at, www.fries-kt.com



Packaging



Gastro



Industry racks



Moulding