

FRIES®
rack
system



SISTEMA DE CESTAS

400 x 400

ES

Sistema innovador de cestas

«El innovador sistema de cestas de FRIES marca la diferencia»

FRIES ofrece una solución perfecta para bares, cafeterías y restaurantes con su sistema completo de cestas para el almacenamiento, transporte y lavado de vasos y tazas.

Tenemos la cesta perfecta para usted, sean cuales sean sus exigencias.



Ventajas

Sistema de cestas L 400

Página 3



Sistema de cestas L 400

para almacenamiento, transporte y lavado

Página 4 - 5



Logística y accesorios

para transporte y almacenamiento

Página 5



Sistema de cestas R 400

la solución completa para el lavado

Página 6 - 7

Ventajas del sistema de cestas L 400

Anchos de entrada disponibles

390 x 390 mm
396 x 396 mm

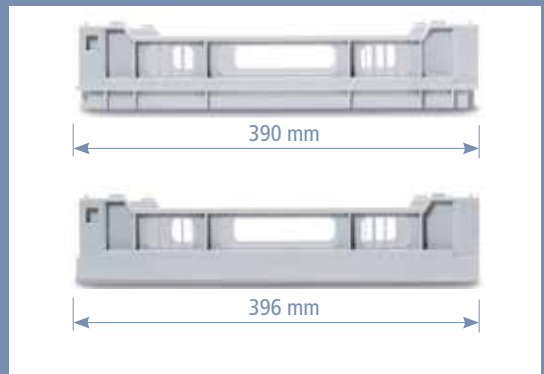

Posición inclinada

Accesorio que permite colocar los vasos y tazas inclinadas. De este modo se optimiza el resultado del lavado.

Perfiles de esquina clasificados en colores



Los perfiles de esquinas están disponibles en diferentes colores; de este modo la cristalería puede asignarse rápidamente a la cesta adecuada.

Cómo elegir la cesta correcta



Servicio extra: Selección de cesta con la carta de medidas FRIES

Puede elegir el tipo adecuado de cesta con la ayuda de la carta de medidas FRIES. Ésta le facilitará la elección acertada de compartimentos y la altura de la cesta.



Carta de medidas
¡Pida su tarjeta de medidas ahora!

www.fries-kt.com

Sistema de cestas L 400

«La solución ideal para el lavado, almacenamiento y transporte.»

El sistema de cestas de 400 x 400 mm es adecuado para cristalería de una altura de hasta 264 mm en máquinas colocadas debajo de la encimera. La disposición de las cestas se adapta en cada caso al diámetro y la altura de la cristalería. De este modo, el sistema de cestas de FRIES L 400 resulta versátil para el lavado, almacenamiento y transporte. La clasificación opcional en colores facilita adicionalmente el manejo.

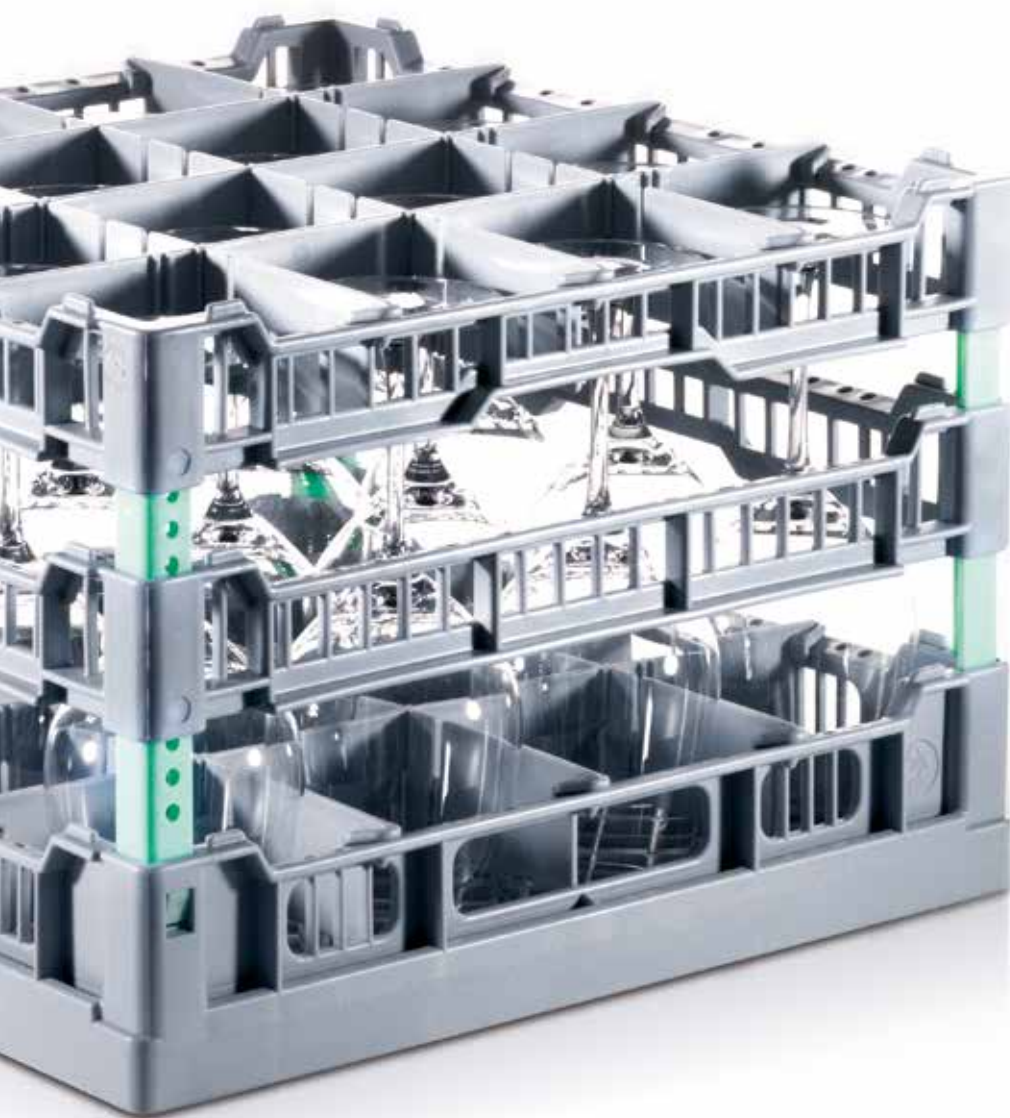

Sistema de cestas L 400 ... de un vistazo

- » apilable
- » Ligero
- » Control fácil del contenido
- » Comodidad de transporte
- » Menos cristalería rotas gracias a la fabricación a medida
- » Opción de inclinación de la cristalería
- » Apto para el transporte en europalets

Sistema de cestas L 400

Tipos de cesta para cristalería con alturas máximas de:

65 mm (LA)



120, 132, 144, 156, 168, 180 (LB)



192, 204, 216, 228, 240 mm (LC)



240, 252, 264 mm (LD3)



Divisiones de compartimentos

9 compart. (3 x 3)

Tamaño de compart.:
115 x 115 mm

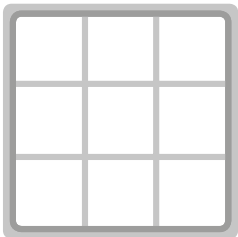

12 compart. (3 x 4)

Tamaño de compart.:
115 x 88 mm

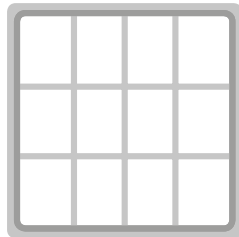

16 compart. (4 x 4)

Tamaño de compart.:
88 x 88 mm

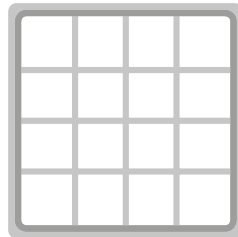

20 compart. (4 x 5)

Tamaño de compart.:
88 x 68 mm

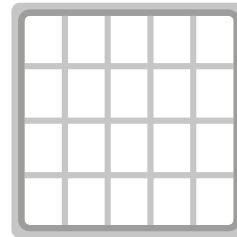

25 compart. (5 x 5)

Tamaño de compart.:
68 x 68 mm

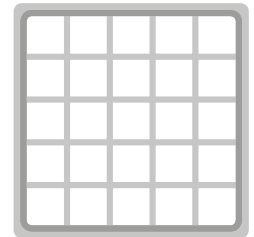

Accesorios para el sistema de cestas L 400

Bandeja escurridora (AW 400)

adecuada para la encimera



Carro de cestas con bandeja escurridora

(ROL 400 + AW 400)

ROL 400 con bandeja escurridora
extraíble AW 400



Funda (ABH 400)

Altura 1,60 m, para proteger la cris-
talería durante el almacenamiento y
transporte



Cestas Bistro R 350-400

Anchos de entrada de las cestas Bistro:

350 x 350 mm
390 x 390 mm
396 x 396 mm
400 x 400 mm

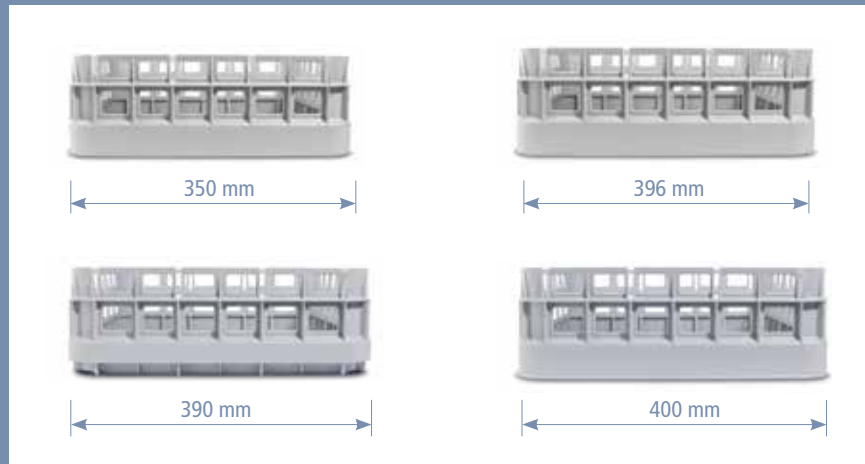

Tipos de cestas

Cesta Bistro (R 350)

Ancho de entrada: 350 mm
Altura interior 105 mm



Cesta Bistro (R 390, R 396, R 400)

R 390: Ancho de entrada: 390 mm
R 396: Ancho de entrada: 396 mm
R 400: Ancho de entrada: 400 mm
Altura interior 125 mm



Accesorios

Portavasos (GR 400)

Accesorio para el fondo de la cesta que permite inclinar la cristalería (solo para R 390-400)



Accesorio para platos (PI 400, PI 350)

Accesorios para cestas Bistro
PI 400 para 9 platos, PI 350 para 8 platos



Cestillo para cubiertos (CBS)

suelo con forma piramidal para separar mejor los cubiertos.



Ejemplos de aplicación y sets de cestas

R 390-1GR 400

R390 equipado con un accesorio GR 400



R 400 + PI 400

R 400 equipado con un accesorio PI 400



PI 400

R 400 equipado con 2 accesorios PI 400



R 390-3GR 400

R390 equipado con 3 GR 400



R396-4GR 400

R396 equipado con 4 GR 400



Bistro Set 396

2 × R 396



4 × GR 400



1 x PI 400



1 x CBS



Contenido

2 × cesta Bistro R 396, 4 × accesorio de vasos GR 400,
 1 × accesorio de platos PI 400, 1 × portacubiertos CBS;
 también disponible como Bistrosset 390 + 400

Bistro Set 350

2 × R 350



1 × PI 350



1 × CBS



Contenido

2 × cesta Bistro R 350, 1 × accesorio de platos PI 350
 y 1 × portacubiertos CBS



Sistemas cestas 400 x 400

Si desea saber más sobre la gama de productos del sistema de cestas 400 de FRIES.

www.fries-kt.com

Sistema de cestas 400

Pequeñas cestas para lavar vajilla y cristalería para almacenar, transportar y lavar.

¡Nadie ofrece más posibilidades!



Sistema de cestas 400 x 400

Si desea saber más sobre la gama de productos del sistema de cestas 400 de FRIES:

www.fries-kt.com

¿Ya los ha visto?

Infórmese acerca de la variedad de nuestros productos.



Cestas de levada 500 x 500
para el sector de la gastronomía

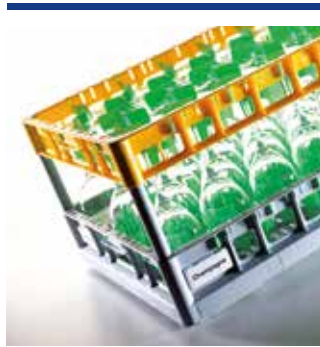

Cestas de levada 600 x 400
para el sector de la logística y el catering



Cestas de levada 600 x 500
para máquinas lavavajillas industriales



Gastronomía & Catering
Caja de transporte de vajillas y platos de plástico



FRIES Kunststofftechnik GmbH

Schützenstraße 19, 6832 Sulz, Austria

Tel.: +43(0)5522 4935 201, Fax: + 43(0)5522 4935 209

info@fries.at, www.fries-kt.com



Packaging



Gastro



Industry racks



Moulding