

FRIES®
rack
system



CASIERS DE LAVAGE

400 x 400

FR

Système de casier Gastro

« Le système de casier innovant de FRIES est la référence. »

FRIES propose pour les bistros, bars, cafés et restaurants une solution polyvalente ou un système complet de casier pour le stockage, le transport et le lavage de verres et tasses.

Quelles que soient vos exigences - nous avons pour vous le casier adapté.



Avantages

Système de casier L 400 x 400

Page 3



Système de casier L 400

pour le stockage, le transport et le lavage

Pages 4 - 5



Logistique et accessoires

pour le stockage et le transport

Page 5



Système de casier R 400

la solution polyvalente pour le lavage

Pages 6 - 7

Avantages du système de casier L 400

Largeurs d'insertion disponibles

390 x 390 mm
 396 x 396 mm

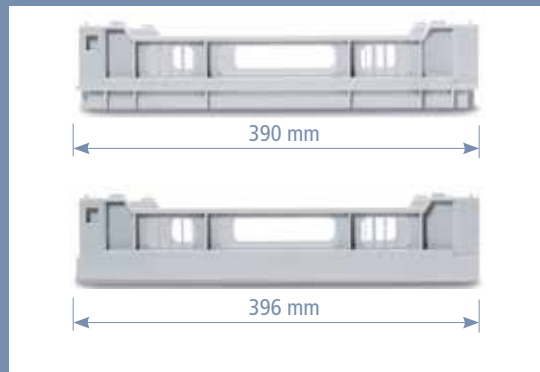

Position en biais

Il est possible de poser les verres et tasses en biais avec l'insert en terrasse. Cela permet d'optimiser davantage le rinçage.

Profilés angulaires codés par couleur



Les profilés angulaires sont disponibles dans différentes couleurs de sorte que les verres puissent être associés rapidement au casier correspondant.

Mesure simple pour trouver le casier parfait



Service extra : Définition du casier avec la carte de gabarit FRIES

Vous trouverez facilement le type adapté de casier grâce à la carte de gabarit FRIES. Le gabarit permet de définir simplement le compartiment adapté à la hauteur des verres.



Carte de gabarit
 Demandez notre
 carte de gabarit !

www.fries-kt.com

Système de casier L 400

« La solution idéale pour rincer, stocker et transporter. »

Le système de casier 400 x 400 mm est adapté aux verres d'une hauteur de 264 mm maximum pour des machines logées sous un bar. La répartition des cases est adaptée respectivement au diamètre et à la hauteur du verre.

Le système de casier FRIES L 400 est multi opérationnel pour le rinçage, le stockage et le transport. Le codage par couleur en option facilite également le maniement.

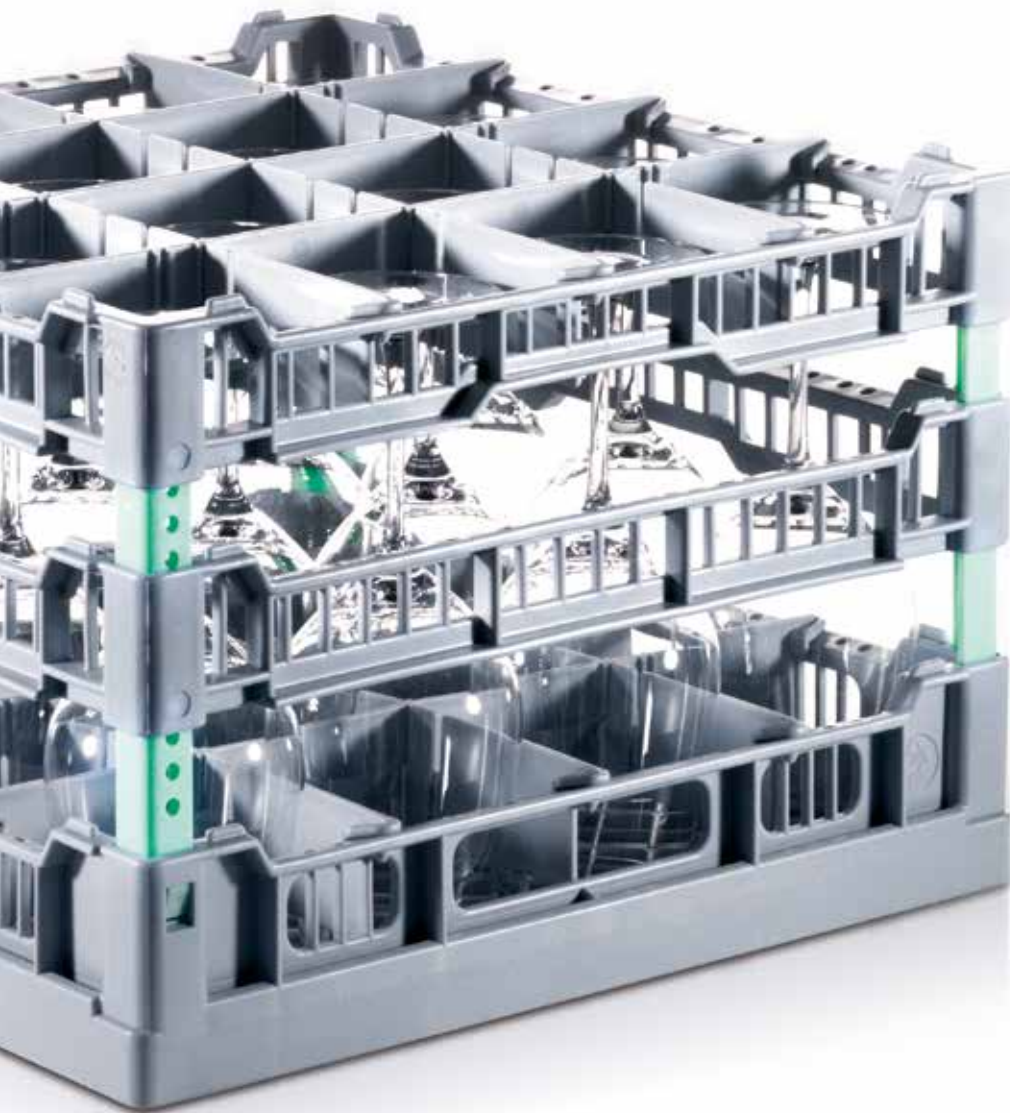

Système de casier L 400 aperçu

- » empilable
- » léger
- » contrôle simple du contenu
- » simple à porter
- » moins de verres cassés grâce à la fabrication sur mesure
- » position en biais des verres en option
- » adapté au transport sur palettes Europe

Système de casier L 400

Types de casier pour des hauteurs de verre maximales de :

65 mm (LA)



120, 132, 144, 156, 168, 180 (LB)



192, 204, 216, 228, 240 mm (LC)



240, 252, 264 mm (LD3)



Répartition des cases

9 cases (3 x 3)

Dimensions de case :
115 x 115 mm

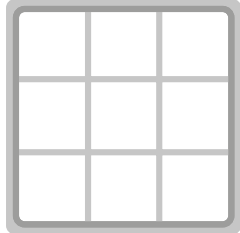

12 cases (3 x 4)

Dimensions de case:
115 x 88 mm

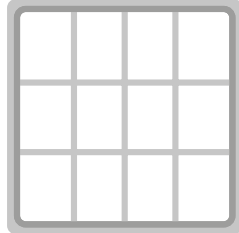

16 cases (4 x 4)

Dimensions de case:
88 x 88 mm

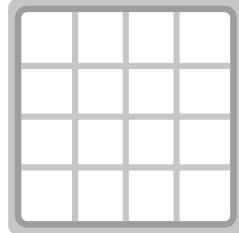

20 cases (4 x 5)

Dimensions de case:
88 x 68 mm

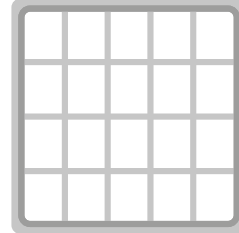

25 cases (5 x 5)

Dimensions de case:
68 x 68 mm

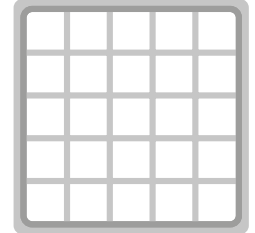

Accessoires pour le système de casier L 400

Bac d'égouttement (AW 400)

adapté aux comptoirs



Chariot à roulettes avec bac d'égouttement (ROL 400 + AW 400)

ROL 400 avec bac d'égouttement amovible (AW 400)



Housse (ABH 400)

Hauteur 1,60 m, pour la protection des verres pendant le stockage et le transport



Casier pour bistrot R 350-400

Largeurs d'insertion des casiers pour bistrot :

350 x 350 mm
390 x 390 mm
396 x 396 mm
400 x 400 mm

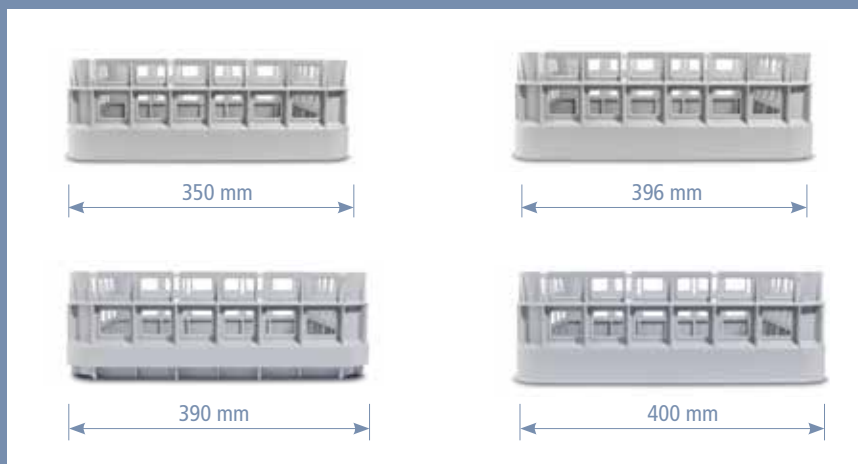

Types de casier

Casier pour bistrot (R 350)

Largeur d'insertion : 350 mm
Hauteur intérieure : 105 mm



Casier pour bistrot (R 390, R 396, R 400)

R 390 : Largeur d'insertion : 390 mm
R 396 : Largeur d'insertion : 396 mm
R 400 : Largeur d'insertion : 400 mm
Hauteur intérieure : 125 mm



Accessoires

Glasrelax (GR 400)

Insert en terrasse pour position en biais des verres (uniquement pour 390-400)



Insert pour assiette (PI 400, PI 350)

Inserts pour assiette pour casiers de bistrot
PI 400 pour 9 assiettes, PI 350 pour 8 assiettes



Godet à couverts (CBS)



Exemples d'application et kits de casiers

R 390-1GR 400

R390 équipé d'un insert GR 400



R 400 + PI 400

R 400 équipé d'un insert PI 400



PI 400

R 400 équipé de deux inserts PI 400



R 390-3GR 400

R390 équipé de 3 GR 400



R396-4GR 400

R396 équipé de 4 GR 400



Kit pour bistrot 396

2 × R 396



4 × GR 400



1 × PI 400



1 × CBS



Composition

2 × R 396 casier pour bistrot, 4 × GR 400 insert pour verre,
 1 × PI 400 insert pour assiette, 1 × CBS godet à couverts ;
 Disponible également comme kit pour bistrot 390 + 400

Kit pour bistrot 350

2 × R 350



1 × PI 350



1 × CBS



Composition

2 × R 350 casier pour bistrot, 1 × PI 350 insert pour assiette,
 et 1 × CBS godet à couverts



Systèmes de rack 400

Tous les avantages sur
 les systèmes de rack
 FRIES

www.fries-kt.com

Systèmes de rack 400 x 400

Le petit casier polyvalent destiné à différents articles de vaisselle ou le système de casier avec compartiments pour stocker, transporter ou laver des verres.

Personne n'offre autant de possibilités !



Systèmes de rack 400 x 400

Autres informations sur les systèmes de rack 400

www.fries-kt.com

Déjà vu ?

Informez-vous sur la diversité de nos produits.



Systèmes de rack 500 x 500

pour la restauraion et les collectivités

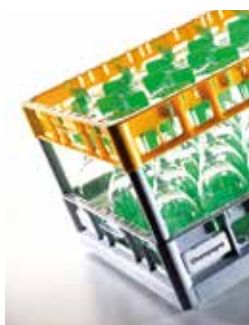

Systèmes de rack 600 x 400

pour le secteur de la logistique et des traiteurs



Systèmes de rack 600 x 500

pour les grands lave-vaisselle à capot et à convoyeur



Gastro & Catering

Caisse de transport modulable pour assiettes et vaisselle diverses



Vaisselle réutilisable

pour l'événementiel écologique et plats à emporter



FRIES Kunststofftechnik GmbH

Schützenstraße 19, 6832 Sulz, Autriche

Tél. : +43(0)5522 4935 201, Fax : + 43(0)5522 4935 209

info@fries.at, www.fries-kt.com



Packaging



Gastro



Industry racks



Moulding